

Nr. 02-11/60

Data: 31.05.2011

Pagini: 16 (+anexe)

## Situația copiilor în Republica Moldova în anul 2010

Biroul Național de Statistică prezintă informația privind situația copiilor în anul 2010.

### *Situația demografică*

La 1 ianuarie 2011 numărul populației stabile în Republica Moldova<sup>1</sup> a constituit 3560,4 mii persoane, din care 745,6 mii persoane sau fiecare a cincia persoană este în vârstă de pînă la 18 ani.

Numărul născuților-vii în anul 2010 a fost de 40,5 mii persoane sau cu 329 persoane (0,8%) mai puțin față de anul precedent. Rata natalității a rămas neschimbată și a constituit 11,4 născuți-vii la 1000 locuitori. Nivelul natalității în localitățile rurale este la un nivel mai înalt decît în localitățile urbane, fiind respectiv de 12,2‰ și 10,2‰. Mai mult de jumătate (51,3%) din numărul copiilor născuți-vii au fost băieți, rata de masculinitate fiind de 12,1‰ (vezi anexa, tabelul 2).

Majoritatea copiilor (99,6%) s-au născut în unitățile sanitare cu asistență medicală. În funcție de greutate la naștere, constatăm că 94,6% din născuții-vii au avut peste 2500 grame. Cei mai mulți copii (96,9%) s-au născut după o durată a sarcinii de peste 35 săptămîni.

Vîrsta medie a mamei la prima naștere este de 23,5 ani. De regulă, femeile din mediul rural nasc la o vîrstă mai mică comparativ cu cele din mediul urban, respectiv la 22,7 și 24,8 ani. Distribuția născuților-vii după grupa de vîrstă a mamei, evocă concentrarea acestora pînă la vîrsta de 30 ani (77% din total nașteri). Totodată, în anul 2010 s-a păstrat tendința de scădere a ponderii nașterilor la femeile în vîrstă de pînă la 20 ani – 9,4% din numărul total al născuților-vii, față de 9,9% în 2009 (10,5 % - în 2008).

Nivelul natalității extraconjugale rămîne a fi înalt, ponderea copiilor născuți în afara căsătoriei fiind de 22,4%. Din totalul născuților-vii, 30,0 mii (74,2%) revin mamelor care sînt la prima căsătorie, iar fiecare al doilea copil a fost născut în primii doi ani de căsătorie.

Numărul divorțurilor pronunțate prin hotărîrea judecătorească a constituit 11,5 mii cazuri sau cu 3,2% mai puțin față de anul 2009. În medie la 1000 locuitori revin 3,2 divorțuri. Căsătoriile desfăcute în cazul cuplurilor cu copii minori au reprezentat 30,0% din total divorțuri, iar numărul copiilor minori afectați de desfacerea căsătoriei a fost de 4,7 mii persoane.

O problemă rămîne a fi mortalitatea copiilor, inclusiv cea infantilă. Numărul copiilor decedați în vîrstă de pînă la 1 an în anul 2010 a constituit 476 copii, iar rata mortalității infantile fiind de 11,7 decedați sub un an la 1000 născuți-vii.

<sup>1</sup> fără raioanele din partea stîngă a Nistrului și mun. Bender

Principalele cauze de deces ale copiilor în vîrstă sub 1 an sînt stările ce apar în perioada perinatală - 39,9% din total copii decedați în vîrstă sub 1 an, malformațiile congenitale, deformațiile și anomaliiile cromozomiale - 29,4%, bolile aparatului respirator - 13,4%, accidentele, intoxicațiile și traumele - 6,5%.

Figura 1. *Cauze de deces pentru copiii în vîrstă de pînă la 1 an, 2010*

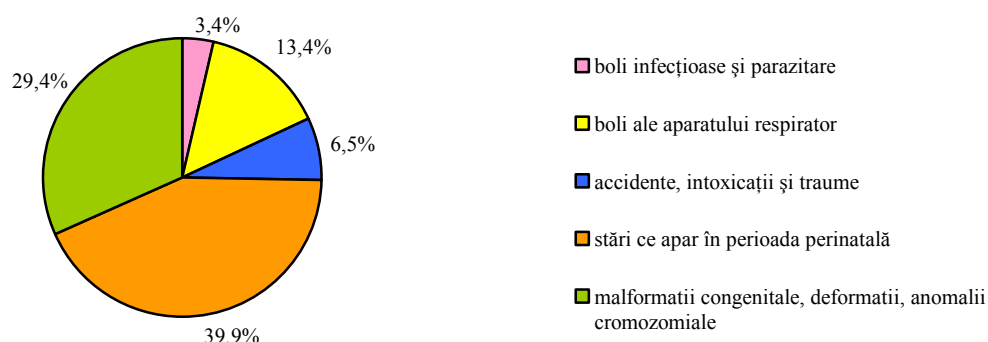

În anul 2010 numărul copiilor decedați în vîrstă de 1-14 ani a constituit 35,2 persoane la 100 mii copii de vîrsta respectivă. Mortalitatea copiilor în această categorie de vîrstă se caracterizează prin preponderența accidentelor, intoxicațiilor și traumelor - 45,3%, după care urmează tumorile maligne - 20,5%, malformațiilor congenitale - 10,5% și bolile aparatului respirator - 6,4%.

### **Morbiditatea copiilor**

Pe parcursul anului 2010 în sistemul de sănătate au activat 438 medici pediatri sau 5,9 medici la 10 mii copii în vîrstă de 0-17 ani. Practic fiecare al șaselea copil în vîrstă de pînă la 18 ani a fost internat în una din instituțiile spitalicești.

Tabelul 1. *Asigurarea medicală a copiilor, 2006-2010*

	2006	2007	2008	2009	2010
Numărul de medici-pediatri	496	464	440	453	438
la 10000 copii în vîrstă de 0-17 ani	5,8	5,7	5,6	5,9	5,9
Numărul de paturi pentru copii	3663	3573	3591	3541	3536
la 10000 copii în vîrstă de 0-17 ani	34,9	43,9	45,6	46,3	47,4
Copii internați în instituțiile spitalicești, mii	125,3	126,9	134,9	136,1	131,1
la 10000 copii în vîrstă de 0-17 ani	1457	1558	1714	1647	1753

În primul an de viață copiii cel mai mult suferă de boli ale aparatului respirator (725 cazuri la 1000 copii), anemie (237 cazuri la 1000 copii), patologii perinatale (151 cazuri la 1000 copii) și boli ale sistemului nervos (104 cazuri la 1000 copii).

Figura 2. *Morbiditatea copiilor în primul an de viață, la 1000 copii, 2006-2010*

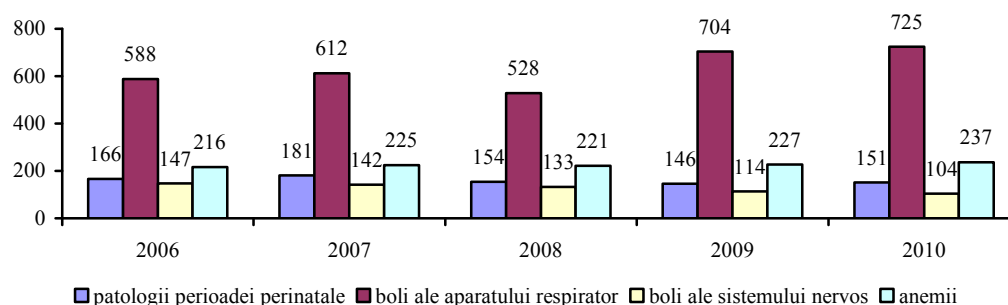

În anul 2010 morbiditatea generală a copiilor (0-17 ani) se caracterizează prin predominarea bolilor aparatului respirator (296 cazuri la 1000 persoane), bolilor infecțioase și parazitare (63 cazuri la 1000 persoane), bolilor sistemului nervos (35 cazuri la 1000 persoane), aparatului digestiv (27 cazuri la 1000 persoane), bolilor pielii și țesutului celular subcutanat (42 cazuri la 1000 persoane) și a afecțiunilor sîngelui și organelor hematopoietice (24 cazuri la 1000 persoane) (vezi anexa, tabelul 9).

În medie la 100 mii copii revin 1617 cazuri de infecții intestinale acute, 2172 cazuri de enterobioză, 505 cazuri de ascaridoză. Totodată, se înregistrează mai puțin cazuri pentru dizenteria bacteriană, scarlatină, trichocefaloză și hepatita virotică (B).

Tabelul 2. Morbiditatea copiilor în vîrstă de 0-17 ani de unele boli infecțioase, 2007-2010

	Numărul cazurilor de îmbolnăviri				La 100 000 copii din grupa de vîrstă respectivă			
	2007	2008	2009	2010	2007	2008	2009	2010
<b>Infecții intestinale</b>								
Salmoneloze	411	270	381	517	49	34	49	69
Infecții intestinale acute	12394	11851	12819	12058	1404	1506	1676	1617
din care, dizenteria bacteriană	960	565	414	383	109	72	54	51
<b>Hepatite virale</b>								
Hepatite virale – total	174	73	30	18	20	9	4	2
inclusiv hepatita virotică B	16	3	1	2	2	0,4	0,1	0,3
<b>Infecții aerogene</b>								
Scarlatină	231	192	151	170	26	24	20	23
Parotidită epidemică	1149	16418	157	69	130	2086	21	9
Gripă și infecții acute ale căilor respiratorii, mii cazuri	105,8	87,6	179,8	95,4	11,9	11,1	23,5	12,5
<b>Maladii de importanță majoră pentru sănătatea publică</b>								
Purtători ai virusului imunodeficienței umane (HIV)	7	14	-	11	1	2	-	1
<b>Invazii parazitare</b>								
Ascaridoză	6224	5315	4301	3764	628	675	562	505
Trichocefaloză	77	65	57	63	8	8	7	8
Enterobioză	19715	18191	16985	16191	2149	2311	2221	2172

Anual peste 65 copii sînt înregistrați cu morbidități de tumori maligne. Majoritatea cazurilor de îmbolnăviri țin de țesutul limfoid, urmate de cele ale creierului și ale altor părți ale sistemului nervos central. În anul 2010 la 100 mii copii în vîrstă de 0-17 ani în medie revin 9,9 cazuri noi de bolnavi cu tumori maligne.

Tabelul 3. Morbiditatea copiilor de tumori maligne pe grupe de vîrstă și sex, 2008-2010

	2008			2009			2010		
	total	băieți	fete	total	băieți	fete	total	băieți	fete
<b>Total bolnavi înregistrați cu diagnosticul de tumori maligne, caz nou</b>	65	39	26	73	45	28	74	42	32
inclusiv copii în vîrstă de:									
0-4	20	9	11	23	15	8	22	14	8
5-14	27	19	8	32	20	12	37	19	18
15-17	18	11	7	18	10	8	15	9	6
<b>Cazuri la 100 mii copii în vîrstă de 0-17 ani</b>	8,3	9,7	6,8	9,5	11,5	7,5	9,9	11,0	8,8

Pe parcursul anului 2010 s-au înregistrat unele tendințe de majorare a incidenței maladiilor transmise pe cale sexuală, precum sifilisul și trichomonioza. La 100 mii copii în vîrstă de pînă la 14 ani au revenit în medie cîte 5,0 cazuri de sifilis, 3,6 cazuri de infecții ano-genitale prin virusul herpetic, 2,0 cazuri de gonoree și 3,0 cazuri de trihomoniază (vezi anexa, tabelul 11). Totodată, la 100 mii copii în vîrstă de 15-17 ani revin respectiv 74 cazuri de sifilis, 29 cazuri de gonoree și 229 cazuri de trihomoniază.

Numărul copiilor în vîrstă de pînă la 17 ani purtători a virusului imunodeficienței umane (HIV) a constituit 11 persoane sau cu 3 cazuri mai mult comparativ cu anul 2009. Pe parcursul anului au fost depistați 2 copii infectați HIV care au făcut maladia SIDA.

Incidența prin maladii psihice la copii în vîrstă de pînă la 18 ani se caracterizează prin predominarea tulburărilor mintale cu caracter nepsihotic (517 cazuri la 100 mii copii) și retard mintal (112 cazuri la 100 mii copii). După asistență consultativ-curativă s-au adresat în anul 2010 - 886 copii (vezi anexa, tabelul 12).

Incidența tuberculozei active în anul 2010 a constituit 25 cazuri noi la 100 mii copii în vîrstă de 0-17 ani. Riscul îmbolnăvirii de tuberculoză este mai mare pentru copiii în vîrstă de 5-14 ani, practic fiecare al patrulea caz nou de tuberculoză a fost înregistrat pentru această grupă de vîrstă.

Tabelul 4. *Morbiditatea copiilor de tuberculoză activă pe grupe de vîrstă și sexe, 2008-2010*

	2008			2009			2010		
	total	băieți	fete	total	băieți	fete	total	băieți	fete
<b>Total bolnavi înregistrați cu diagnosticul de tuberculoză activă, caz nou</b>	207	117	90	215	112	103	185	93	92
inclusiv copii în vîrstă de:									
0-4	59	35	24	66	39	27	34	19	15
5-14	90	55	35	84	40	44	93	44	49
15-17	58	27	31	65	33	32	58	30	28
<b>Cazuri la 100 mii copii în vîrstă de 0-17 ani</b>	26,3	29,0	23,4	28,1	28,5	27,6	24,8	24,3	25,4
<b>Ponderea copiilor din mediul rural</b>	58,9	64,1	52,2	58,1	60,7	55,3	60,9	61,8	58,7

În anul 2010 examenelor de profilaxie au fost supuși 680,6 mii copii în vîrstă de 0-17 ani sau cu 11,6 mii persoane mai puțin comparativ cu anul precedent. Astfel, la 1000 copii examinați, 17,8 persoane suferă de acuitate vizuală scăzută, 9,2 sînt cu întîrzieri în dezvoltarea fizică, 7,3 au dereglări de ținută, 5,1 suferă de defecte de vorbire, 5,9 de scolioză și 2,0 au acuitate auditivă scăzută. Paralel cu aceasta, 45,9% din total copii au fost supuși controlului profilactic a cavității bucale, în baza căruia s-a constatat că fiecare al treilea copil necesită asanare, din care 73,7% au fost asanați.

Invaliditatea copiilor în vîrstă de pînă la 18 ani se caracterizează prin creșterea numărului de cazuri de la 18,8 la 1000 copii de vîrsta respectivă în 2005 pînă la 20,0 cazuri la 1000 copii în 2010. Principalele cauze ale invalidității copiilor sînt: tulburările mintale și de comportament (4,1 cazuri la 1000 copii), bolile sistemului nervos (4,0 cazuri la 1000 copii), malformațiile congenitale și anomaliile cromozomiale (5,5 cazuri la 1000 copii) (vezi anexa, tabelul 15).

## Educația

În învățământul primar și secundar general în anul de studii 2010/2011 au fost cuprinși 396,5 mii elevi, sau cu 4,6% mai puțin comparativ cu anul de studii anterior. Din numărul total de copii, 41,5% studiau în mediul urban, iar 58,5% – în mediul rural.

Tabelul 5. *Elevi în instituții de învățământ primar și secundar general pe medii*

	2005/2006	2006/2007	2007/2008	2008/2009	2009/2010	2010/2011
Total	519,0	493,5	462,8	436,1	415,5	396,5
inclusiv:						
urban	211,2	200,6	188,6	178,0	170,4	164,7
rural	307,8	292,8	274,2	258,0	245,1	231,8

Din totalul elevilor cuprinși în învățământul primar și secundar general, 140,5 mii (35,4%) reprezintă elevii din învățământul primar, 193,3 mii (48,8%) – elevii din învățământul gimnazial și 62,7 mii (15,8%) elevi care au urmat cursurile de studii liceale.

În perioada anilor 2000-2010 rata elev/profesor s-a micșorat de la 15 pînă la 11 persoane. În învățământul primar în medie la un profesor revin 16 copii, în învățământul gimnazial - 9 copii, iar în liceal - 12 copii. Numărul mediu de elevi în clasă s-a redus pînă la 19 persoane față de 23 persoane în anul 2000/2001. Numărul de elevi la 10 mii locuitori a constituit 1114 elevi față de 1166 în anul de studii 2009/2010 și 1737 elevi în anul 2000/2001.

Figura 3. *Elevi în învățământul primar și secundar general la 10 mii locuitori*

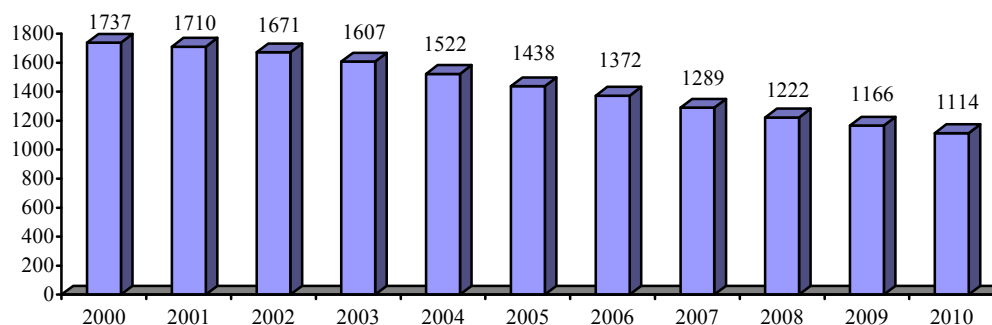

La începutul anului de studii 2010/2011 în clasele I au fost înscriși circa 35 mii copii, înregistrînd o diminuare cu 11,8% comparativ cu anul de studii 2005/2006. Ponderea copiilor înscriși pentru prima dată în clasa I, care au fost încadrați în programe de educație preșcolară a constituit 97,7%, față de 91,5% în anul de studii 2009/2010.

În anul 2010 numărul absolvenților din învățământul gimnazial a fost de 45,7 mii elevi, din care 22,2 mii fete. Paralel cu aceasta, 21,6 mii elevi au absolvit licee și școli medii de cultură generală. După absolvirea învățământului general obligatoriu cea mai mare parte a absolvenților își continuă studiile în învățământul secundar general - 47,7%, 21,8% optează pentru învățământul secundar profesional și 15,3% s-au orientat spre învățământul mediu de specialitate.

În funcție de medii, repartizarea absolvenților pe tipuri de instituții este următoarea: în cazul gimnaziilor 36,2% din absolvenți sînt din mediul urban și 63,8% - din mediul

rural. În ceea ce privește absolvenții liceelor și școlilor medii de cultură generală, 65,4% din absolvenți sînt din mediul urban, iar 34,6% respectiv din mediul rural.

Rețeaua instituțiilor de **învățămînt special** din țară, organizat pentru copiii cu deficiențe (psihice, fizice, senzoriale, motorii, de limbaj, socio-afective și de comportament sau cu deficiențe asociate) cuprinde 33 unități. Numărul elevilor înscriși în învățămîntul special, în anul de studii 2010/11 a înregistrat o scădere cu 11,3% comparativ cu anul școlar anterior și a constituit 3148 persoane. Majoritatea elevilor din instituțiile nominalizate sînt cu deficiențe în dezvoltarea intelectuală – 81,1%, cu auz slab – 7,5%, cu restanțe poliomielitice și paralizii cerebrale – 5,1% copii, cu vederea slabă – 3,6%, surzi – 2,7%.

Figura 4. *Repartizarea elevilor din învățămîntul special pe tipuri de deficiențe, anul de studii 2010/2011*

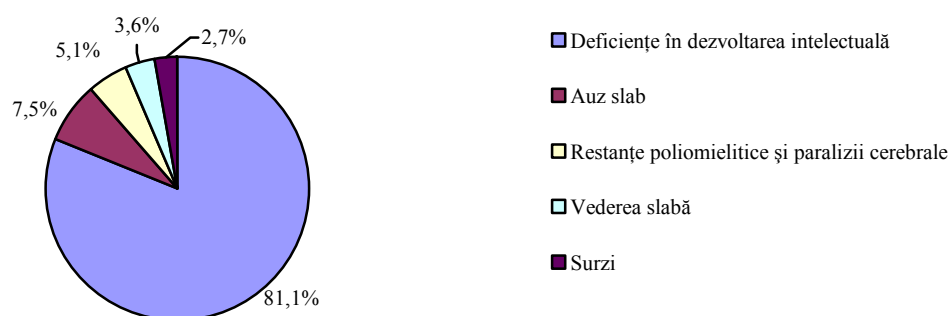

### **Criminalitatea juvenilă**

Criminalitatea juvenilă include acele încălcări comise de minori, ale normelor penale și de conviețuire socială care protejează ordinea publică, drepturile și libertățile individuale, viața, sănătatea și integritatea persoanei.

Pe parcursul anului 2010 din total infracțiuni înregistrate (33,4 mii cazuri), 1358 au fost comise de către minori. Pe parcursul ultimilor ani se denotă o scădere a delincvenței juvenile. Astfel, ponderea infracțiunilor comise de minori în total infracțiuni s-a redus de la 9,2% în anul 2005 pînă la 4,1% în anul 2010.

Figura 5. *Infracțiuni săvârșite de către minori, 2005-2010*

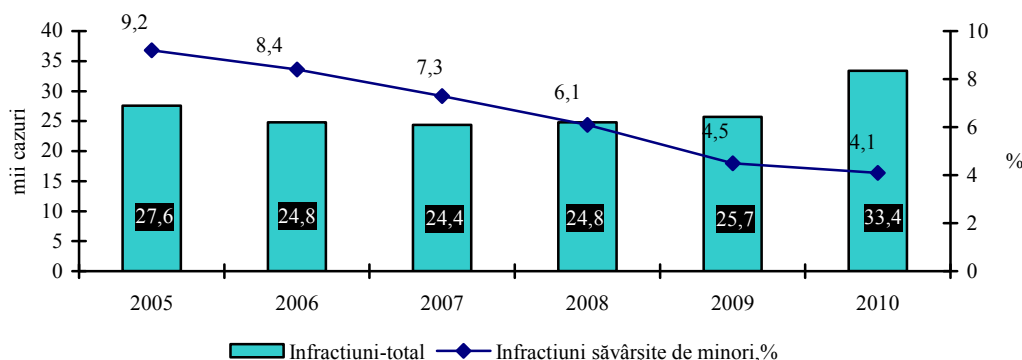

Fie că sunt autori sau complici, minorii sunt implicați în săvârșirea diferitor tipuri de infracțiuni. Ierarhizarea fenomenului infracționalității juvenile pe tipuri de infracțiuni evidențiază o preponderență pentru furturi (65,4% din total infracțiuni), urmate de jafuri

(8,4%). Totodată, minorii comit și infracțiuni grave, cum ar fi violuri, leziuni corporale grave și omoruri sau tentativă de omor.

Figura 6. Tipul infracțiunilor săvârșite de către minori, 2005 și 2010

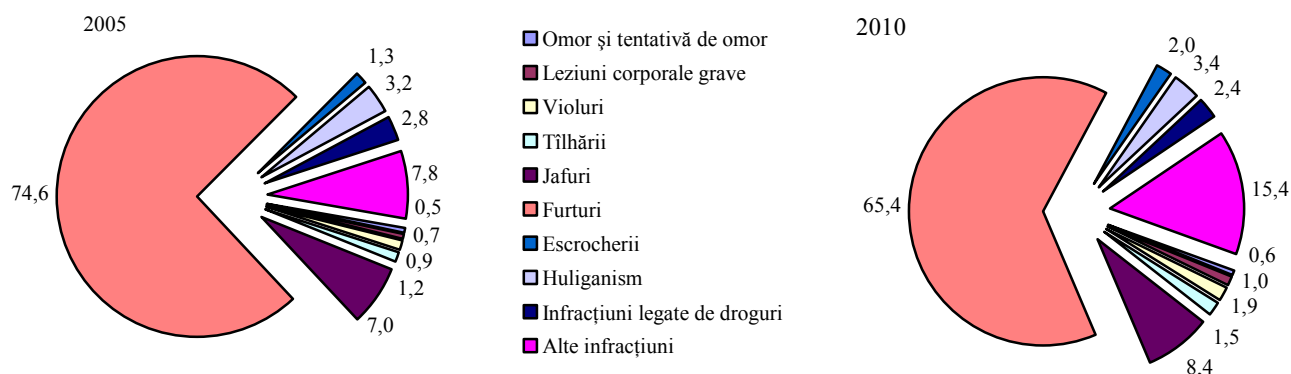

Una din caracteristicile ce conturează criminalitatea juvenilă în ultimii ani este creșterea numărului minorilor implicați în comiterea crimelor, inclusiv a crimelor în grup. Astfel, în anul 2010 ponderea infracțiunilor comise de minori în grup a constituit 19%, fiind în creștere pe parcursul ultimilor patru ani. În total au fost relevați 1586 minori care au comis infracțiuni sau cu 17,2% mai mult comparativ cu anul 2009. La 100 mii copii în vîrstă de pînă la 18 ani revin în medie 207 minori care au comis infracțiuni.

Figura 7. Minori care au comis infracțiuni, 2005-2010

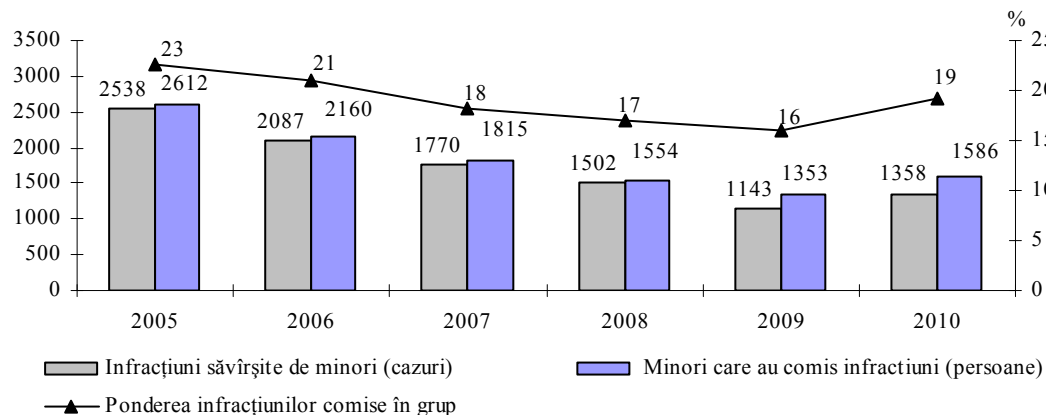

Două treimi din minorii culpabili de săvârșirea crimelor sunt persoanele în vîrstă de 16-17 ani. Minorii în vîrstă de 14-15 ani sunt implicați mai mult în comiterea furturilor, iar cei în vîrstă de 16-17 ani săvârșesc mai multe acte de tâlhărie (vezi anexa, tabelul 22).

În ultimii ani, se constată o diversificare a formelor de încălcare a legii, prin apariția unor forme noi de infracțiuni cum ar fi răpirea mijloacelor de transport. Astfel, în anul 2010 au fost reținuți 57 de adolescenți, cu 34 mai mulți comparativ cu 2009, care au comis astfel de infracțiuni, din care 82 la sută sunt persoanele în vîrstă de 16-17 ani.

Minorii tot mai frecvent sunt implicați într-o serie de fapte penale care atentează viața și sănătatea personală. Pe parcursul anului 2010 au fost reținuți 30 de adolescenți pentru comiterea de viol. În condițiile reducerii nivelului general al criminalității juvenile, totuși în ultimii doi ani au fost înregistrate mai multe cazuri de vătămări intenționate grave

(17 persoane). De regulă aceste infracțiuni sunt săvârșite de către minorii în vârstă de 16-17 ani.

Figura 8. *Minori care au comis vătămări intenționate grave, 2005-2010*

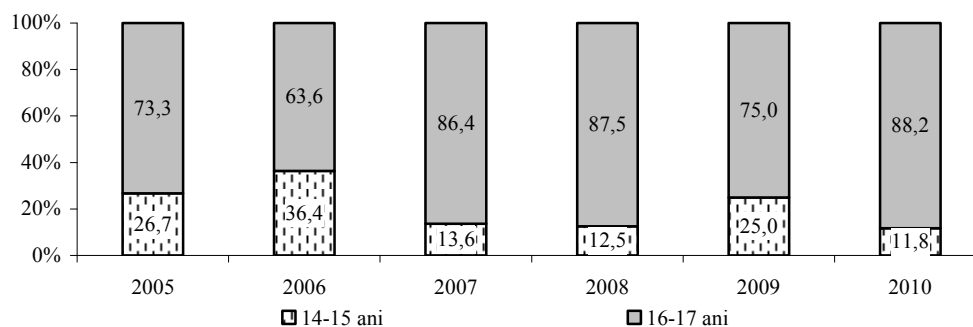

În anul 2010 27 minori au comis infracțiuni legate de droguri comparativ cu 74 minori în anul 2005. Este alarmant faptul, că în ultimii doi ani numărul de infracțiuni a rămas constant, iar numărul minorilor care au comis aceste infracțiuni s-a micșorat. Infracțiunile legate de narcomanie ar putea capătă o caracteristică nouă, cum ar fi comiterea de către o singură persoană a mai multor infracțiuni sau comiterea repetată a infracțiunii.

Este bine cunoscut faptul, că delincvența juvenilă, nu în ultimul rând este însoțită de frecvente fenomene ale absentinismului și abandonului școlar. Din total minori care au comis infracțiuni în 2010, 85,7% sunt persoane neîncadrate în sistemul de educație.

*Minori condamnați.* În anul 2010 pentru comiterea infracțiunilor au fost condamnate în total 7,8 mii persoane, inclusiv 410 minori sau fiecare a douăzeci și două persoane condamnate. În general, numărul minorilor condamnați s-a micșorat comparativ cu anul 2005 de 4,6 ori, iar comparativ cu anul precedent - cu 67 persoane. În medie la 100 mii minori în vârstă de 14-17 ani revin 187 minori condamnați.

Figura 9. *Numărul minorilor condamnați, 2005-2010*

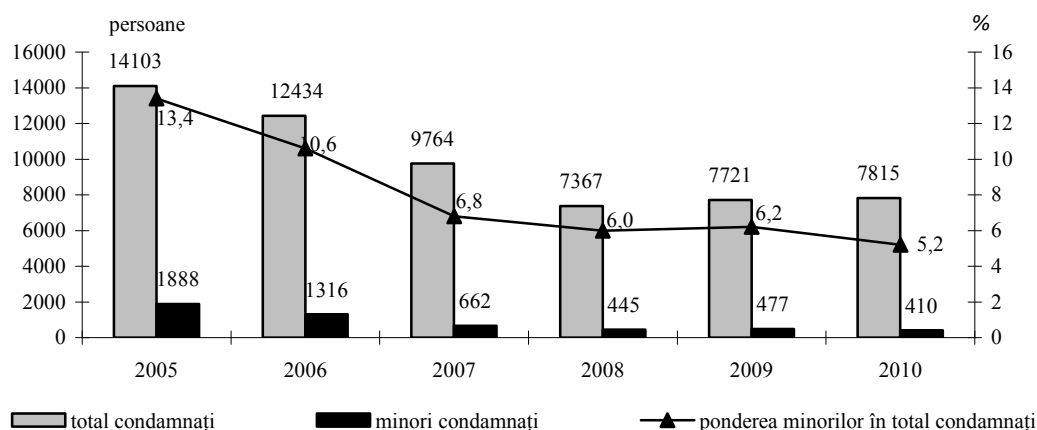

Majoritatea minorilor sînt condamnați pentru furt - 185 persoane (45,1%), pentru jaf și tâlhării - 64 persoane (15,6%), huliganism - 27 persoane (6,6%), crime legate de droguri - 16 persoane (3,9%), etc.

Caracteristic pentru sistemul de sancțiuni al minorilor infractori este componenta măsurilor educative. Totuși, cadrul sancțiunilor pentru minorii infractori nu poate fi redus doar la măsuri educative. O reacție adecvată prin pedepse pentru minorii infractori care săvârșesc infracțiuni deosebit de grave este recurgerea la sancțiuni penale. Astfel, în anul 2010 fiecare al doilea minor condamnat a fost sancționat condiționat, fiecare al cincilea



minor condamnat a primit pedeapsa prin munca neremunerată în folosul comunității (vezi anexa, tabelul 24). Pedeapsa cu închisoarea a fost aplicată în cazul a 74 minori sau practic fiecare al cincilea minor condamnat.

*Minori în detenție.* Internarea unui minor în locuri de detenție este o ultima soluție din perspectiva reeducării și reintegrării în societate și nu în ultimul rând din perspectiva protecției societății față de anumite pericole sociale. Numărul minorilor deținuți în instituții penitenciare în anul 2010 a constituit 35 persoane, inclusiv 3 fete. Cel mai mare număr al minorilor în detenție a fost înregistrat în anul 2006 (138 persoane) după care acesta a fost în descreștere ca urmare a amnistiei.

Cele mai multe persoane care își ispășesc pedeapsa în instituțiile penitenciare au fost condamnate pentru comiterea omorurilor - 10 persoane (41,7%), 3 persoane pentru viol (12,5%), câte 2 persoane pentru furt și jaf (8,3%).

Un alt fenomen caracteristic delincvenței juvenile sunt „copii străzii”. O mare parte din acești copii posedă un caracter predelicvent și delicvent, dat fiind situațiilor limită cu care se confruntă. Dimensiunile exacte ale fenomenului „copii străzii” nu sunt cunoscute. În Centrul de Plasament Temporar al Minorilor din subordinea Ministerului Afacerilor Interne, în anul 2010 au fost plasați provizoriu 1799 „copii ai străzii” sau cu 171 copii mai puțin comparativ cu anul 2009. Două treimi din acești copii sunt de vîrstă școlară, circa 7,0% au fost plasați ca urmare a practicării cerșitului, iar practic fiecare al treilea copil este plasat repetat în acest centru.

### ***Protecția socială a copilului***

Indemnizațiile la nașterea și creșterea copilului sunt o formă de sprijin bănesc acordate prin intermediul sistemului de asigurări sociale. Mărimea medie a indemnizațiilor unice acordate la naștere a fost în continuă creștere și a constituit în anul 2010 1700 lei la nașterea primului copil, iar în cazul fiecărui următor copil – 2000 lei. Aceste indemnizații se acordă indiferent de statutul persoanei, asigurată sau neasigurată.

Indemnizația lunară pentru îngrijirea copiilor se stabilește diferențiat și a constituit 675 lei pentru persoanele asigurate față de 250 lei în cazul celor fără asigurare. Pe parcursul ultimilor ani este în creștere numărul persoanelor care au beneficiat de concediu parțial plătit pentru creșterea copilului pînă la vîrstă de 3 ani. În anul 2010 de această indemnizație au beneficiat 32,2 mii persoane față de 20,1 mii în anul 2005.

Tabelul 6. *Mărimea medie a indemnizațiilor pentru copii (lei), 2005-2010*

	2005	2006	2007	2008	2009	2010
Indemnizație unică la nașterea primului copil	500	800	1000	1200	1400	1700
Indemnizație unică la nașterea fiecărui următor copil	500	800	1000	1500	1700	2000
Indemnizație lunară pentru îngrijirea copilului						
persoane asigurate (în vîrstă de pînă la 3 ani)	149	182	230	322,6	478,9	675
persoane neasigurate (în vîrstă de pînă la 1,5 ani)	100	100	100	150	150	250
Numărul beneficiarilor de concediu parțial plătit pentru creșterea copilului pînă la vîrstă de 3 ani, mii persoane	20,1	25,2	24,8	27,2	29,3	32,2

În condițiile în care mărimea medie a indemnizațiilor pentru copii a fost în creștere, totuși, aceasta permite acoperirea minimului de existență pentru copii în proporție de 50,1 la sută în cazul indemnizațiilor pentru îngrijirea copiilor în vîrstă de pînă la 1,5 ani

(persoane neasigurate). Totodată, raportul dintre indemnizația lunară pentru îngrijirea copilului în vârstă de pînă la 3 ani în cazul persoanelor asigurate a depășit minimul de existență pentru copii în vârstă de pînă la 1 an cu 35,3%.

Tabelul 7. *Raportul dintre indemnizațiile pentru copii și minimul de existență pentru copii*

	2005	2006	2007	2008	2009	2010
Minimul de existență pentru copii, lei	715,6	851,9	1002,7	1267,4	1112,0	1258,1
inclusiv după grupe de vîrstă:						
pînă la 1 an	273,0	333,6	394,3	491,0	451,0	498,8
1-6 ani	608,0	736,9	871,2	1091,8	964,3	1095,9
7-16 ani	784,6	952,2	1118,8	1400,0	1228,8	1409,3
Co-raportul dintre indemnizația lunară pentru îngrijirea copilului și minimul de existență pentru copii în vîrstă de pînă la 1 an.						
persoane asigurate (pînă la 3 ani)	54,6	54,6	58,3	65,7	106,2	135,3
persoane neasigurate (pînă la 1,5 ani)	36,6	30,0	25,4	30,5	33,3	50,1

În decursul anului 2010 numărul copiilor rămași fără îngrijirea părintească a constituit 3101 copii, din care 1147 copii au fost plasați în servicii de tip rezidențial și 1954 copii în servicii de tip familie. În republică funcționează 81 case de copii de tip familial, în care sînt plasați 307 copii. De către cetățenii Republicii Moldova au fost adoptați pe parcursul anului 182 copii, iar de cei străini - 30 copii.

### ***Piața muncii și șomajul în rîndurile adolescenților (15 - 17 ani)***

Conform rezultatelor anchetei asupra forței de muncă în gospodării în anul 2010 din populația în vârstă de 15-17 ani circa 9,2 mii persoane au fost economic active, ceea ce constituie 0,7% din populația economic activă pe țară sau 5,2% în total populație din aceeași categorie de vîrstă. Din numărul adolescenților economic activi fiecare a treia persoană este elev.

Începînd cu anul 2002 se înregistrează o dinamică continuă de diminuare a numărului de persoane ocupate. Numărul de șomeri a fost și el în descreștere pînă în anul 2008, după care se înregistrează o creștere a acestui indicator. În același timp, este în creștere și numărul persoanelor inactive. Dacă în 2002 ponderea persoanelor inactive în totalul populației din această categorie de vîrstă constituia 87,0%, atunci către anul 2010 valoarea acestui indicator a constituit 94,8%.

Figura 10. *Distribuția tinerilor în vîrstă de 15-17 ani după participarea în activitatea economică, 2002-2010*

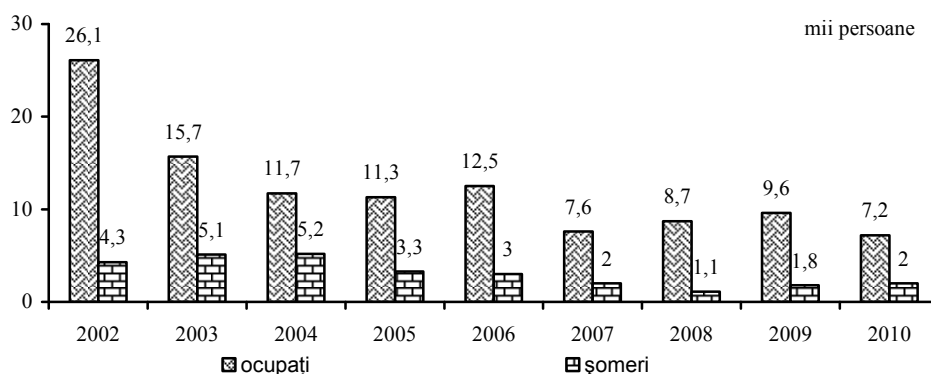

Rata de activitate pentru persoanele în vîrstă de 15-17 ani a constituit 5,2%, fiind superioară în cazul bărbaților (6,3%), comparativ cu femeile (4,2%), și în mediul rural (6,4%) față de cel urban (2,8%).

Tabelul 8. *Ratele de activitate pentru populația în vîrstă de 15 - 17 ani, 2010 (%)*

	<b>Total</b>	<b>Băieți</b>	<b>Fete</b>	<b>Urban</b>	<b>Rural</b>
Rata de activitate	5,2	6,3	4,2	2,8	6,4
Rata de ocupare	4,1	4,7	3,6	1,6	5,3
Rata șomajului	21,4	25,8	14,9	43,0	16,7

Repartizarea populației după activități denotă faptul, că adolescenții activau preponderent în agricultură - 73,6%, după care urmează activitățile de comerț și cele hoteliere - 11,9%, industrie - 6,4%, construcții - 4,9%, etc.

Figura 11. *Distribuția persoanelor adolescente după activități, 2010*

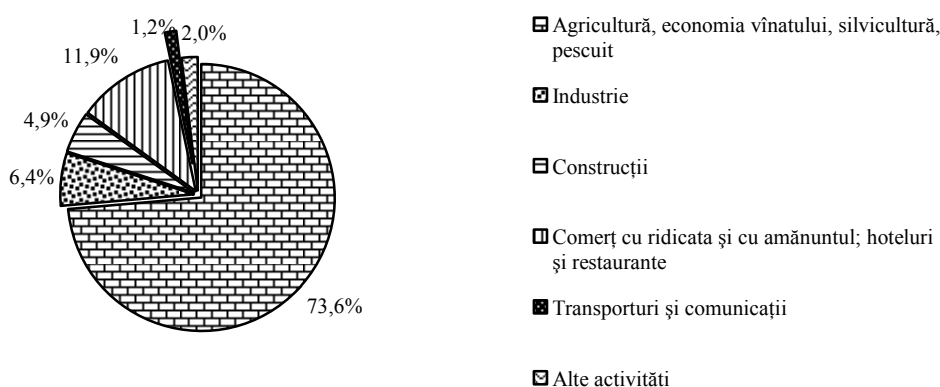

Analizînd structura adolescenților ocupați după statutul ocupațional, se constată că 31,7% din această categorie de vîrstă sînt salariați, iar circa două treimi sînt lucrătorii pe cont propriu și lucrătorii familiali neremunerați (respectiv 34,2% și 34,1%).

Figura 12. *Distribuția adolescenților ocupați după statutul ocupațional, 2010*

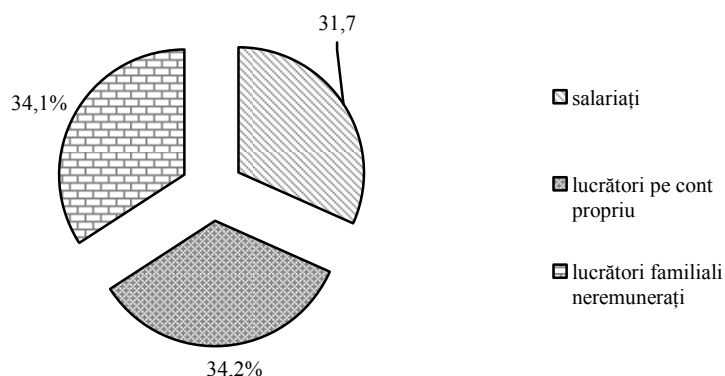

Din total adolescenți ocupați, 62,1% au lucrat efectiv mai puțin de 40 ore pe săptămână, 13,4% au lucrat 40 ore pe săptămână, iar 16,6% au lucrat între 41 și 49 ore pe săptămână.

Figura 13. Distribuția adolescenților ocupați după durata efectivă a săptămânii de lucru, 2010

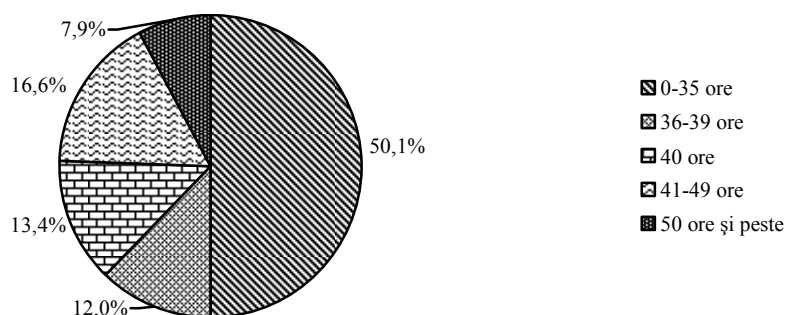

Din totalul tinerilor ocupați, 12,7 % au declarat că sunt expuși la locul de muncă unor factori care au impact negativ asupra sănătății. Ca și în cazul altor categorii de populație, adolescenții sunt încadrați și în activități informale în proporție de 37 la sută din totalul adolescenți ocupați în economie, iar 89,9% au avut un loc de muncă informal.

Conform declarațiilor membrilor gospodăriei 1,1% din tinerii în vârstă de 15-18 ani sunt plecați peste hotare la lucru sau în căutare de lucru.

### Caracteristica gospodăriilor cu copii

*Caracteristica gospodăriilor cu copii.* Conform datelor Cercetării Bugetelor Gospodăriilor Casnice pentru anul 2010, gospodăriile ce au în întreținere copii în vârstă de pînă la 18 ani au alcătuit 37,8% din total gospodării, ponderea acestora fiind mai mare în mediul rural, 38,6% față de 36,7% în urban.

Din total gospodării cu copii, fiecare a doua gospodărie este cu un singur copil (53,2%), fiecare a treia cu 2 copii (35,6%) și respectiv fiecare a zecea cu 3 și mai mulți copii (11,1%). Gospodăriile cu trei și mai mulți copii sunt caracteristice mai cu seamă pentru mediul rural (15,2%), iar cele cu un singur copil sunt majoritare în mediul urban (63,9%).

Figura 14. Structura gospodăriilor cu copii după numărul de copii în gospodărie, 2010

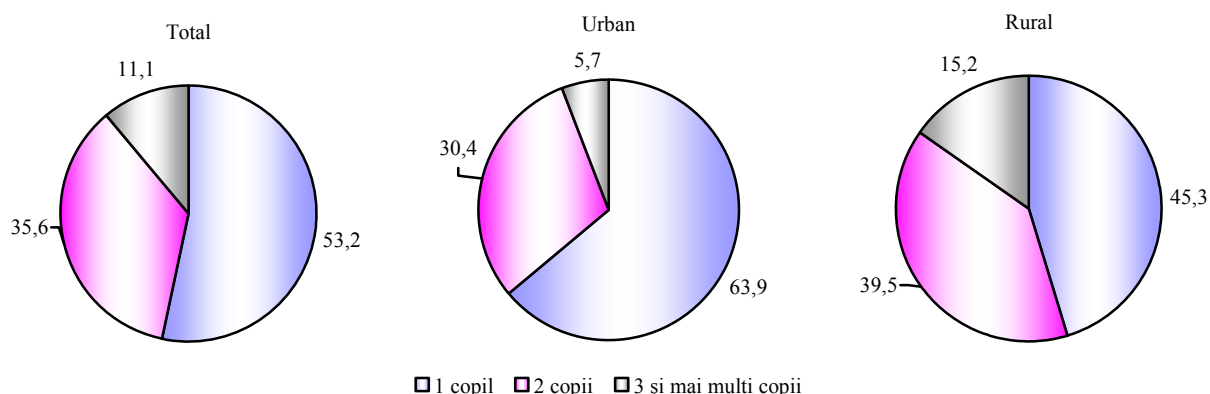

Repartizarea gospodăriilor cu copii după tipul acestora relevă faptul, că cele mai frecvente sunt cuplurile familiale (48,3%), fiind urmate de gospodăriile monoparentale în proporție de 5,4% și alte gospodării cu copii (46,3%). În mediul urban ponderea gospodăriilor monoparentale este cu 4,6 p.p. mai mare comparativ cu rural (respectiv 8,0% față de 3,4%). Situație analogică este caracteristică și pentru cuplurile familiale, acestea fiind mai frecvente în mediul urban. Totodată, în mediul rural se regăsesc cele mai multe

gospodării atribuite la categoria „alte gospodării cu copii”, acestea fiind cazurile gospodăriilor formate din mai multe nuclee familiale (vezi anexa, tabelul 28).

Din total gospodării cu copii, cuplurile familiale cu 1-2 copii reprezintă 40 la sută, iar cele cu 3 și mai mulți copii reprezintă 6,8%. Gospodăriile monoparentale cu 1 copil reprezintă 3,6%, iar cele cu 2 și mai mulți copii – 1,8% din total gospodării cu copii.

Din celelalte tipuri de gospodării cu copii se constată că cele cu un singur copil reprezintă 28,8% din total gospodării cu copii, 13,6% fiind cele cu 2 copii, iar cele cu 3 copii și mai mult reprezintă 3,9%.

Figura 15. *Repartizarea gospodăriilor cu copii după tipul gospodăriei și numărul de copii, 2010*

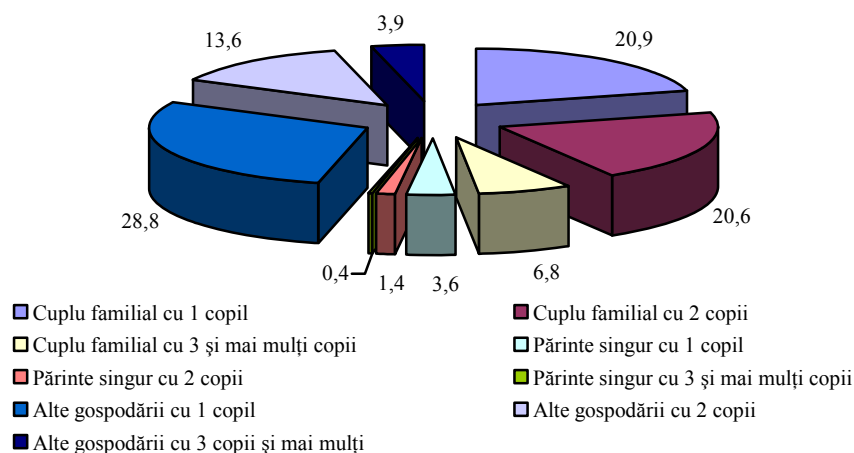

În fiecare a cincia gospodărie cu copii cel puțin un membru este plecat peste hotare. Două treimi din aceste gospodării provin din mediul rural. În funcție de numărul de copii, gospodăriile cu migranți se repartizează după cum urmează: 52,0% reprezintă gospodăriile cu un singur copil, 38,2% cele cu doi copii și restul fiind cele cu 3 copii și mai mulți.

*Sursele de venit ale gospodăriilor cu copii.* Principala sursă de formare a veniturilor o constituie activitatea salariată (45,1%), fiind urmată de activitatea individuală agricolă (10,5%), activitatea individuală non-agricolă (8,0%) și veniturile din prestații sociale (9,5%). Transferurile din afara țării contribuie la formarea veniturilor în proporție de 21,8%.

În medie veniturile disponibile ale gospodăriilor cu copii au fost de 808,6 lei lunar pe o persoană, fiind în creștere față de anul precedent cu 2,5%, iar față de 2006 cu 10,1%.

Tabelul 9. *Veniturile disponibile ale gospodăriilor cu copii, 2006-2010 (în prețurile anului 2006)*

	2006	2007	2008	2009	2010
<b>Venituri disponibile</b> (medii lunare pe o persoană), lei	734,4	804,4	823,7	788,5	808,6
<i>inclusiv în %:</i>					
Venit din activitatea salariată	42,6	43,6	44,0	46,2	45,1
Venit din activitatea individuală agricolă	19,3	15,0	11,1	10,1	10,5
Venit din activitatea individuală non-agricolă	9,6	8,3	9,2	7,7	8,0

Venit din proprietate	0,3	0,3	0,3	0,1	0,1
Prestații sociale	6,5	6,8	7,1	8,8	9,5
pensii	4,3	4,6	5,0	5,6	5,5
indemnizații pentru copii	0,7	0,9	0,8	1,2	1,5
compensații	0,4	0,4	0,4	0,5	0,5
ajutor social	-	-	-	0,1	0,4
Alte venituri	21,7	26,1	28,3	27,0	26,7
inclusiv transferuri din afara țării	17,4	21,6	24,4	22,4	21,8

Veniturile gospodăriilor din mediul urban depășesc de 1,5 ori veniturile celor din mediul rural. În cazul gospodăriilor din mediul urban, veniturile din activitatea salariată au contribuit la formarea veniturilor disponibile în proporție de 60,5%, iar în cazul celor din rural cu 29,9%. Totodată, indemnizațiile pentru copii sunt mai semnificative pentru gospodăriile din mediul urban (1,8% față de 1,2% în mediul rural), iar în mediul rural o pondere mai mare revine alocațiilor de ajutor social (0,8% față de 0,1% în mediul urban) și pensiilor (6,2% față de 4,9% în mediul urban).

Pe măsură creșterii numărului de copii în gospodărie descrește și valoarea medie a veniturilor, de la 1282,8 lei lunar în cazul gospodăriilor cu 1 copil până la 755,1 lei în cazul celor cu 3 și mai mulți copii (vezi anexa, tabelul 30).

*Cheltuielile de consum ale gospodăriilor cu copii.* În medie o gospodărie cu copii a înregistrat în anul 2010 cheltuieli lunare în valoare de 893,5 lei pe o persoană. Preponderent cheltuielile acestor gospodării au fost orientate pentru necesarul de consum alimentar (40,8%), după care urmează cheltuielile pentru întreținerea locuinței (16,0%), îmbrăcăminte și încălțăminte (12,5%). Celelalte cheltuieli au avut drept destinație: transport (5,4%), îngrijire medicală și sănătate (5,1%), comunicații (5,0%), dotarea locuinței (4,1%), etc.

Este clar vizibilă influența mediului de reședință asupra nivelului absolut al cheltuielilor de consum, care variază între 1129,9 lei în urban și 738,1 lei în rural. Totodată, în timp ce gospodăriile cu copii din rural își orientează cea mai mare parte a cheltuielilor spre produse alimentare (44,0%), în mediul urban ponderea pentru aceste cheltuieli este de 37,7%.

Tabelul 10. *Structura cheltuielilor de consum ale gospodăriilor cu copii, 2006 - 2010 (în prețurile anului 2006)*

	2006	2007	2008	2009	2010
<b>Cheltuieli de consum</b> (medii lunare pe o persoană), lei	858,4	896,9	867,5	868,0	893,5
<i>inclusiv în %:</i>					
Produse alimentare	43,5	43,1	39,4	41,2	40,8
Băuturi alcoolice, tutun	2,5	2,4	1,7	1,8	1,8
Îmbrăcăminte, încălțăminte	13,1	13,4	14,7	13,9	12,5
Întreținerea locuinței	13,1	12,2	14,8	14,3	16,0
Dotarea locuinței	4,8	5,0	5,4	3,7	4,1
Îngrijire medicală și sănătate	4,4	4,4	4,3	5,1	5,1
Transport	5,5	5,3	4,7	5,0	5,4
Comunicații	4,3	4,7	5,4	5,3	5,0
Agrement	2,3	2,7	2,6	2,2	1,7

Învățămînt	0,5	0,4	0,5	0,6	1,1
Hotele, restaurante, cafenele etc.	2,4	2,3	2,2	2,3	2,1
Diverse	3,6	4,1	4,3	4,7	4,4

Cheltuielile de consum ale gospodăriilor cu 3 și mai mulți copii reprezintă 63,3% din cele ale gospodăriilor cu un singur copil și 73,1% din cheltuielile gospodăriilor cu doi copii. Cele mai avantajate gospodării rămîn a fi cele cu un singur copil, cheltuielile cărora au depășit de 1,6 ori cheltuielile gospodăriilor cu trei copii și mai mulți. Indiferent de numărul de copii în gospodărie, principalele destinații ale cheltuielilor de consum fiind produsele alimentare, întreținerea locuinței, îmbrăcăminte și încălțăminte (vezi anexa, tabelul 31).

Dintre principalele grupe de produse alimentare intrate în consumul gospodăriilor cu copii lunar în anul 2010, pâinea și produsele de panificație au constituit 8,4 kg/persoană, carnea – 2,5 kg/persoană, laptele – 14,0 litri/persoană, cartofii și legumele – 10,3 kg/persoană.

Pe medii de reședință, consumul se diferențiază în favoarea gospodăriilor din urban, care consumă lunar mai multe produse bogate în proteine, cum ar fi carne (2,7 kg/persoană față de 2,4 în rural), lapte (15,4 litri/persoană față de 13,1 în rural), și ouă (13,3 bucăți/persoană față de 10,8 în rural). În rural însă, se remarcă un consum mai mare de produse de panificație (9,2 kg/persoană față de 7,1 în urban), cartofi și legume (10,5 kg/persoană față de 10,2 în urban), care de fapt și determină un surplus caloric față de mediul urban (vezi anexa, tabelul 33).

*Condițiile de trai ale gospodăriilor cu copii.* Dotarea locuințelor cu comodități relevă nivelul de confort al locuințelor, care implicit are influențe asupra stării de sănătate a copilului. Gospodăriile cu copii au acces la apeduct în proporție de 64,8%, baie/duș – 45,3%, sistem de canalizare – 37,4%, grup sanitar în interiorul locuinței – 37,4%.

Figura 16. Dotarea locuințelor cu principalele comodități, în anul 2010

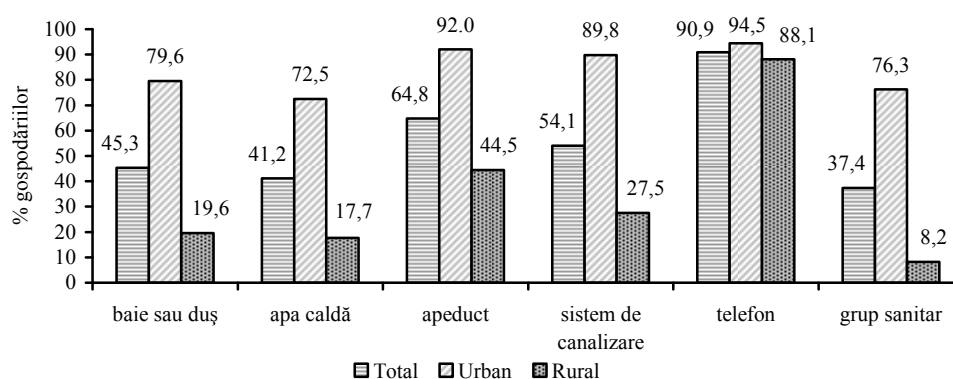

Dat fiind că în mediul urban locuințele gospodăriilor au presupus și conectarea la rețele centralizate de alimentare cu apă, canalizare și termoficare, respectiv gospodăriile cu copii din mediul urban beneficiază într-o proporție mai mare de asemenea utilități în interiorul locuinței: apă caldă – 72,5%, baie/duș – 79,6%, grup sanitar – 76,3%, apeduct – 92,0% etc. În schimb, populația rurală, datorită condițiilor specifice, este limitată de aceste facilități de confort. În afara iluminării electrice și telefonia fixă, celelalte facilități sunt într-o proporție mai mică accesibile gospodăriilor rurale.

Nivelul dotării gospodăriilor cu copii cu bunuri de folosință îndelungată este dependent în mare măsură de posibilitățile financiare ale gospodăriilor. Astfel, în medie la 100 gospodării cu copii revin 107 televizoare, 88 frigidere, 42 mașini de spălat rufe, 35 calculatoare și 26 autoturisme.

Gospodăriile cu copii din mediul rural sînt dotate într-o proporție mai mică cu bunuri de folosință îndelungată. Cel mai mare decalaj este înregistrat în cazul calculatoarelor, dar și a mașinilor de spălat rufe.

Figura 17. *Înzestrarea cu unele bunuri de folosință îndelungată a gospodăriilor cu copii, pe medii de reședință, în anul 2010*

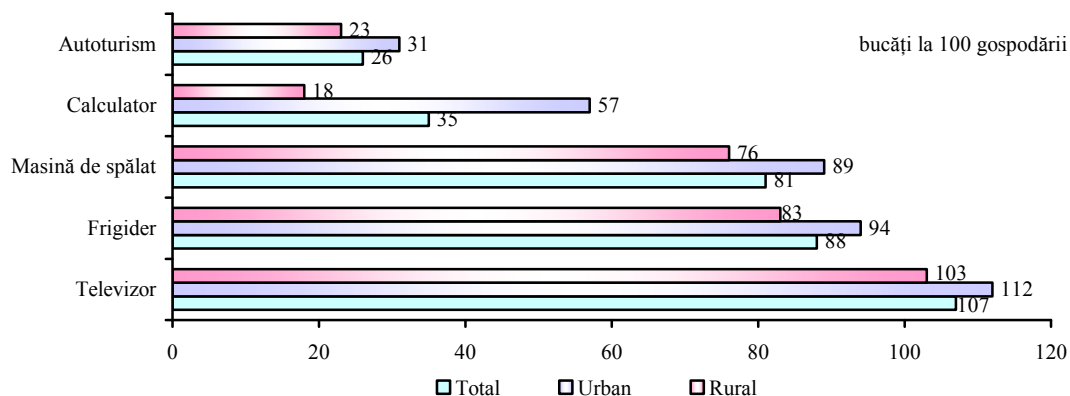

Conform opiniei gospodăriilor cu copii practic fiecare a doua gospodărie consideră că în anul 2010 nu au intervenit careva schimbări majore în nivelul de bunăstare al acestora comparativ cu anul precedent, 10% au menționat că trăiesc mai bine, iar 29,2% consideră că situația s-a înrăutățit (vezi anexa, tabelul 35).

Pentru ași satisface necesitățile minime ale gospodăriei, conform aprecierilor respondenților ar fi suficientă suma de 1033 lei lunar pe o persoană. Totodată, pentru un trai decent a fost menționat necesarul de 2390 lei în medie pe o persoană.

*Persoană de contact:*

Ala Negruța  
șef al direcției statistica socială și a nivelului de trai  
tel. 40 30 78



Tabelul 1. *Populația stabilă în Republica Moldova la 1 ianuarie anul corespunzător*

	2005	2006	2007	2008	2009	2010	2011
Total populație, mii persoane	3600,4	3589,9	3581,1	3572,7	3567,5	3563,7	3560,4
Copii în vîrstă de 0-17 ani, mii persoane	895,0	859,7	846,1	814,5	787,0	764,9	745,6
din care:							
Băieți	458,2	440,4	432,3	416,6	402,8	392,1	382,7
Fete	436,8	419,3	413,8	397,9	384,2	372,8	362,9

Tabelul 2. *Rata natalității, la 1000 locuitori*

	2005	2006	2007	2008	2009	2010
Total pe republică						
Ambele sexe	10,5	10,5	10,6	10,9	11,4	11,4
Băieți	11,3	11,2	11,4	11,7	12,3	12,1
Fete	9,8	9,8	9,9	10,2	10,6	10,7
Urban						
Ambele sexe	9,1	9,2	9,3	9,7	10,1	10,2
Băieți	9,9	9,8	10,2	10,6	11,1	11,3
Fete	8,6	8,6	8,4	8,8	9,2	9,3
Rural						
Ambele sexe	11,5	11,4	11,6	11,8	12,4	12,2
Băieți	12,2	12,2	12,3	12,4	13,1	12,7
Fete	10,6	10,6	10,9	11,2	11,7	11,6

Tabelul 3. *Repartizarea celor născuți conform rangului născutului*

	2005	2006	2007	2008	2009	2010
Total	37695	37587	37973	39018	40803	40474
Primul	19926	19858	20099	20958	21696	21972
Al doilea	12193	12430	12598	12821	13452	13051
Al treilea	3700	3536	3652	3636	3948	3856
Al patrulea și mai mult	1876	1763	1624	1603	1707	1595

Tabelul 4. *Numărul copiilor născuți în afara căsătoriei, pe medii*

	Total	Urban	Rural	în % față de total născuți-vii		
				Total	Urban	Rural
2005	9009	3015	5994	23,9	22,2	24,9
2006	8739	2874	5865	23,3	21,2	24,4
2007	8632	2688	5944	22,7	19,7	24,5
2008	8700	2747	5953	22,3	19,2	24,1
2009	9351	2853	6498	22,9	19,1	25,1
2010	9063	2719	6344	22,4	18,0	25,0

Tabelul 5. *Divorțuri conform numărului copiilor comuni*

	2005	2006	2007	2008	2009	2010
Total divorțuri	14521	12594	13923	12601	11884	11504
inclusiv:						
familii fără copii	10078	8961	9258	8855	8508	8052
cu 1 copil	3029	2457	3226	2578	2293	2399
cu 2 copii	1173	1013	1245	996	921	900
cu 3 copii	195	128	157	148	130	130
cu 4 copii și peste	46	35	37	24	32	23
Numărul copiilor comuni - total	6251	5019	6345	5119	4666	4697

Tabelul 6. *Rata mortalității infantile pe principalele clase ale cauzelor de deces, la 10000 de născuți-vii*

	2005	2006	2007	2008	2009	2010
Total decedați	123,8	117,5	112,7	121,7	121,0	117,6
din care după cauze de deces:						
Boli infecțioase și parazitare	7,4	3,7	3,7	2,8	4,9	4,0
Boli ale sistemului nervos	1,9	1,9	0,5	0,8	2,5	1,7
Boli ale aparatului respirator	19,6	21,5	17,9	17,5	16,0	15,8
Boli ale aparatului digestiv	0,5	0,5	0,5	0,8	1,0	1,2
Anomalii congenitale	37,7	35,6	28,4	39,1	32,6	34,6
Stări care apar în perioada perinatală	42,4	39,1	39,2	45,8	49,3	46,9
Accidente, intoxicații și traume	10,6	9,0	16,1	9,0	8,6	7,7

Tabelul 7. *Rata mortalității copiilor în vârstă de 1-14 ani pe principalele clase ale cauzelor de deces, la 100000 persoane de vârstă respectivă*

	2005	2006	2007	2008	2009	2010
Total decedați	45,8	41,7	39,7	34,8	40,7	35,2
din care după cauze de deces:						
Boli infecțioase și parazitare	1,3	1,0	1,00	1,4	1,6	1,1
Tumori maligne	5,7	5,4	5,7	3,8	6,2	7,1
Boli ale aparatului respirator	4,6	2,8	4,8	3,1	2,8	1,3
Boli ale aparatului digestiv	0,8	1,0	0,2	0,2	0,5	0,4
Anomalii congenitale	4,4	5,0	4,8	4,5	5,0	3,6
Accidente, intoxicații și traume	22,4	21,1	19,4	16,7	19,4	15,6

Tabelul 8. *Morbiditatea copiilor în primul an de viață, la 1000 copii*

	2005	2006	2007	2008	2009	2010
Total	1777,4	1571,2	1630,9	1480,6	1619,1	1674,7
din acestea:						
Boli infecțioase și parazitare	89,9	87,5	100,7	106,9	94,1	94,6
inclusiv infecții intestinale	64,1	63,4	74,9	76,6	73,2	71,7
Malnutriție	46,6	39,3	31,8	28,9	27,6	28,3
Anemii	217,0	215,6	225,4	221,1	227,0	237,5
Boli ale sistemului nervos	147,1	147,4	141,9	132,8	113,7	104,2
inclusiv paralizia cerebrală infantilă	1,1	3,0	1,3	1,4	1,9	1,3
Boli ale aparatului respirator	692,6	588,2	611,8	527,7	703,8	725,0
inclusiv infecții acute ale căilor respiratorii superioare, pneumonii, gripă	495,1	420,4	427,4	367,2	482,7	483,0
Boli ale aparatului digestiv	33,0	27,7	30,0	34,5	33,2	33,6

Boli ape aparatului genético-urinar	19,9	17,9	16,8	14,7	16,2	17,7
Malformații congenitale, defor-mații și anomalii cromozomiale	37,5	36,8	32,4	31,8	35,4	45,0
inclusiv anomalii congenitale ale cordului	7,4	7,4	8,2	8,6	8,3	9,9
Unele afecțiuni, a căror origine se situează în perioada perinatală	215,4	165,6	181,1	154,2	146,0	151,3
Leziuni traumatice, otrăviri și alte consecințe ale cauzelor externe	11,6	9,7	9,9	9,2	10,1	8,9
Alte maladii	192,9	168,2	192,9	166,9	160,7	171,3

Tabelul 9. *Morbiditatea copiilor în vîrstă de 0-17 ani pe principalele grupe de boli*

	<i>cazuri la 1000 copii</i>					
	2005	2006	2007	2008	2009	2010
Total	538,2	526,0	506,9	520,9	626,2	603,9
din acestea:						
Boli infecțioase și parazitare	68,4	63,4	67,0	88,2	67,4	63,5
Tumori	0,9	0,5	0,4	0,5	0,5	0,6
Boli endocrine, dereglări de nutriție și metabolism	7,5	6,3	6,1	5,5	5,8	6,4
Afecțiuni ale sîngelui, ale organelor hematopoietice	19,6	19,0	20,8	20,9	21,9	24,3
Tulburări mentale	6,9	7,0	7,2	6,8	7,7	7,9
Afecțiuni ale sistemului nervos și ale organelor de simț	41,2	36,8	35,4	34,1	36,0	35,4
Afecțiuni ale aparatului circulator	3,4	3,5	2,6	2,6	1,9	2,0
Afecțiuni ale organelor de respirație	240,2	246,2	227,7	216,6	347,8	295,6
Afecțiuni ale organelor digestive	25,9	24,5	25,7	23,7	23,9	27,0
Afecțiuni ale sistemului urogenital	12,3	10,8	9,5	9,7	10,4	11,3
Afecțiuni cutanate și subcutanate	45,9	40,9	40,5	36,6	36,8	41,9
Boli ale sistemului ostio-articular, ale mușchilor și țesutului conjunctiv	6,5	6,6	6,2	5,7	5,9	6,9
Malformații congenitale (anomalii)	4,1	4,0	3,3	3,2	3,4	4,2
Leziuni traumatice, otrăviri	45,9	47,5	45,3	58,8	48,7	68,6

Tabelul 10. *Morbiditatea copiilor în vîrstă de 0-17 ani de tumori maligne după localizarea tumorilor la 100000 copii*

	2005	2006	2007	2008	2009	2010
Total	7,8	7,9	9,0	8,3	9,5	9,9
inclusiv după localizare:						
Oase și cartilajii articulare	1,0	0,3	0,4	1,0	1,1	0,7
Țesutul mesotilial și alte țesuturi moi	0,6	1,0	0,7	1,0	0,4	0,8
Creierul și alte părți ale sistemului nervos central	0,9	0,6	1,7	1,8	1,1	1,4
Țesutul limfoid, hematopoietic și înrudite	3,2	4,5	4,5	2,9	4,2	3,9

Tabelul 11. *Morbiditatea copiilor de maladii transmise în principal pe cale sexuală, după vîrstă*

	2005	2006	2007	2008	2009	2010
Bolnavi înregistrați cu diagnosticul caz nou la 100000 copii						
<b>Total</b>						

Sifilis-toate formele						
0-14 ani	5,3	2,6	2,6	3,7	3,8	4,9
15-17 ani	57,2	47,6	53,1	64,3	52,4	70,3
Gonoreea						
0-14 ani	1,9	1,4	1,7	1,9	2,5	1,7
15-17 ani	49,2	45,1	37,8	39,6	41,7	27,2
Trichomoniază						
0-14 ani	6,3	4,3	2,6	2,9	2,3	2,9
15-17 ani	236,0	222,9	279,9	259,9	288,9	216,1
Infecții ano-genitale prin virusul herpetic (herpes simplex)						
0-14 ani	0,1	0,8	2,8	3,7	4,1	3,5
15-17 ani	74,3	76,3	17,9	21,4	28,2	23,0

Tabelul 12. *Morbiditatea copiilor în vîrstă de 0-17 ani: tulburări mentale și de comportament*

	cazuri la 100000 copii					
	2005	2006	2007	2008	2009	2010
Total persoane	523,9	626,6	645,9	590,6	614,9	636,7
din care cu:						
Psihoze și stare de demență	33,7	25,1	24,4	29,9	30,2	35,9
inclusive schizofrenie	1,5	2,1	2,0	2,0	1,3	1,0
Tulburări mintale cu comportament nepsihotic	366,8	465,1	496,0	453,3	460,2	517,3
Retard mintal	148,9	150,2	138,9	126,0	146,0	111,9
S-au adresat primar în cursul anului pentru asistență consultativ-curativă	113,3	100,8	100,8	107,6	107,1	118,8

Tabelul 13. *Morbiditatea copiilor cu tuberculoză activă pe grupe de vîrstă*

	2005	2006	2007	2008	2009	2010
Total	260	261	251	207	215	185
inclusiv la copii în vîrstă de:						
0-4	64	59	59	59	66	34
5-14	106	103	103	90	84	93
15-17	90	99	99	58	65	58
La 100000 copii în vîrstă de 0-17	29,6	30,8	30,8	26,3	28,1	24,8
Ponderea copiilor din mediul rural	48,5	48,3	49,8	58,9	58,1	60,9

Tabelul 14. *Examinări profilactice ale copiilor și rezultatele acestora (0-17 ani)*

	2005	2006	2007	2008	2009	2010
Total copii examinați, mii	787,8	752,0	727,5	703,5	692,2	680,6
din care depistați la examinare, mii:						
Cu acuitate auditivă acută	2,1	2,0	1,7	1,7	1,6	1,5
Cu acuitate vizuală scăzută	20,8	18,8	15,6	14,4	13,5	13,6
Cu tulburări de vorbire	5,5	5,4	5,1	4,4	4,2	3,9
Cu scolioză	4,8	4,6	5,4	4,8	4,2	4,5
Cu dereglări de ținută	6,2	6,0	6,2	5,9	5,9	5,5
Cu întârziere în dezvoltarea fizică	11,4	9,7	9,1	7,8	7,4	7,0

Tabelul 15. *Invaliditatea copiilor de pînă la 18 ani, pe principalele cauze*

	2005	2006	2007	2008*	2009	2010
Se află sub supraveghere la finele anului						

Total	12859	13208	12811	15313	15780	15321
Tumori	280	312	263	333	372	344
Boli ale sîngelui, organelor hematopoietice și unele tulburări ale mecanismului imunitar	177	164	155	207	207	201
Boli endocrine, de nutriție și metabolism	403	390	372	478	522	461
Tulburări mentale și de comportament	3013	2822	2694	3303	3399	3156
Boli ale sistemului nervos	2736	2827	2780	3107	3171	3082
Boli ale ochiului și anexelor sale	516	494	461	580	569	547
Boli ale urechii și apofizei mastoide	531	551	543	642	652	592
Boli ale aparatului circulator	124	125	114	165	166	143
Boli ale aparatului respirator	501	543	476	587	584	575
Boli ale aparatului digestiv	226	234	195	214	229	188
Boli ale pielii și țesutului celular subcutanat	50	55	54	55	59	61
Malformații congenitale, deformații și anomalii cromozomale	2833	3135	3241	3807	3990	4212
Leziuni traumatice și otrăviri	343	382	373	481	437	438
Alte boli	1126	1174	1090	1354	1450	1321
La 1000 copii						
Total	18,8	20,1	19,7	18,8	20,1	20,0
Tumori	0,4	0,5	0,4	0,4	0,5	0,4
Boli ale sîngelui, organelor hematopoietice și unele tulburări ale mecanismului imunitar	0,3	0,2	0,2	0,3	0,3	0,3
Boli endocrine, de nutriție și metabolism	0,6	0,6	0,6	0,6	0,7	0,6
Tulburări mentale și de comportament	4,4	4,3	4,1	4,1	4,3	4,1
Boli ale sistemului nervos	4,0	4,3	4,3	3,8	4,0	4,0
Boli ale ochiului și anexelor sale	0,8	0,8	0,7	0,7	0,7	0,7
Boli ale urechii și apofizei mastoide	0,8	0,8	0,8	0,8	0,8	0,8
Boli ale aparatului circulator	0,2	0,2	0,2	0,2	0,2	0,2
Boli ale aparatului respirator	0,7	0,8	0,7	0,7	0,7	0,8
Boli ale aparatului digestiv	0,3	0,4	0,3	0,3	0,3	0,2
Boli ale pielii și țesutului celular subcutanat	0,1	0,1	0,1	0,1	0,1	0,1
Malformații congenitale, deformații și anomalii cromozomale	4,1	4,8	5,0	4,7	5,1	5,5
Leziuni traumatice și otrăviri	0,5	0,6	0,6	0,6	0,6	0,6
Alte boli	1,6	1,8	1,7	1,7	1,8	1,7

\* Din anul 2008 copii în vîrstă de 0-17 ani

Tabelul 16. *Elevi în școli, gimnazii și licee*

	2005/06	2006/07	2007/08	2008/09	2009/10	2010/11
--	---------	---------	---------	---------	---------	---------

<b>Total pe republică</b>	<b>519027</b>	<b>493451</b>	<b>462783</b>	<b>436071</b>	<b>415462</b>	<b>396488</b>
De zi	517029	491482	460951	434320	413657	395079
Clasele pregătitoare	2531	2340	2284	2044	2161	2095
Clasele 1-4	171024	160528	151736	145369	141197	138436
Clasele 5-9	267493	254208	239485	222942	207542	193146
Clasele 10-12	75981	74406	67446	63965	62757	61402
Seral	1998	1969	1832	1751	1805	1409
Clasele 5-9	244	229	165	188	178	125
Clasele 10-12	1754	1740	1667	1563	1627	1284
<b>Urban</b>	<b>211233</b>	<b>200645</b>	<b>188571</b>	<b>178042</b>	<b>170412</b>	<b>164708</b>
De zi	209235	198676	186739	176291	168607	163299
Clasele pregătitoare	752	606	504	438	516	598
Clasele 1-4	60763	57250	54865	53719	53448	53824
Clasele 5-9	100896	94230	87344	80614	75216	70490
Clasele 10-12	46824	46590	44026	41520	39427	38387
Seral	1998	1969	1832	1751	1805	1409
Clasele 5-9	244	229	165	188	178	125
Clasele 10-12	1754	1740	1667	1563	1627	1284
<b>Rural</b>	<b>307794</b>	<b>292806</b>	<b>274212</b>	<b>258029</b>	<b>245050</b>	<b>231780</b>
Clasele pregătitoare	1779	1734	1780	1606	1645	1497
Clasele 1-4	110261	103278	96871	91650	87749	84612
Clasele 5-9	166597	159978	152141	142328	132326	122656
Clasele 10-12	29157	27816	23420	22445	23330	23015

Tabelul 17. Rata elevi-profesor

	2005/06	2006/07	2007/08	2008/09	2009/10	2010/11
Total	13	12	12	12	12	11
Clasele 1-4	17	17	16	16	16	16
Clasele 5-9	12	12	11	11	11	9
Clasele 10-12	14	13	12	12	12	12

Tabelul 18. Numărul infracțiunilor comise de către minori, 2005-2010

	2005	2006	2007	2008	2009	2010
Infracțiuni - total	27595	24767	24362	24788	25655	33402
Infracțiuni săvârșite de minori	2538	2087	1770	1502	1143	1358
inclusiv:						
Omor și tentativă de omor	17	9	11	12	8	8
Leziuni corporale grave	13	14	16	11	8	14
Violuri	23	26	24	30	23	26
Tîlhării	30	31	17	27	20	20
Jafuri	177	137	138	117	108	114
Furturi	1893	1518	1252	1001	726	888
Escrocherii	33	35	42	36	24	25
Huliganism	82	69	55	52	51	46
Infracțiuni legate de droguri	71	71	37	26	33	33

Tabelul 19. Numărul infracțiunilor comise de către minori, 2005-2010

	2005	2006	2007	2008	2009	2010
Infracțiuni săvârșite de minori	2538	2087	1770	1502	1143	1358

inclusiv:						
de către fete	285	206	134	145	120	173
de către băieți	2253	1881	1681	1409	1023	1185
Infrațiuni săvârșite:						
repetat	240	189	132	67	101	130
în grup	572	439	322	255	183	260
Sub influența alcoolului	59	47	37	38	24	18

Tabelul 20. *Minori care au comis infracțiuni la 100000 populație de vîrstă respectivă*

	2005	2006	2007	2008	2009	2010
Total	303,8	255,3	222,8	197,5	176,3	207,4
Omor	2,3	1,3	1,8	1,4	1	0,3
Vatamari intentionate grave	1,7	1,3	2,7	1	1,6	2,2
Viol	2,2	2,8	3,4	3,2	2,3	3,9
Furt	224,3	181,6	148,2	132,1	114,6	136,5
Jaf	22,3	20,2	23,1	19,9	20,2	21,6
Tilharii	3,7	3,2	2,9	3,4	2,6	2,7
Huliganism	11,3	10	9,5	7	5,9	8,2
Crime legate de droguri	8,6	9,2	5,3	3,8	4,7	3,5

Tabelul 21. *Minori care au comis infracțiuni*

	2006	2007	2008	2009	2010
Total minori					
Ambele sexe	2160	1815	1554	1353	1586
Fete	187	134	145	122	151
Băieți	1973	1681	1409	1231	1435
14-15 ani					
Ambele sexe	835	755	571	437	517
Fete	72	60	53	57	51
Băieți	763	695	518	380	466
16-17 ani					
Ambele sexe	1325	1060	983	916	1069
Fete	115	74	92	65	100
Băieți	1210	986	891	851	969

Tabelul 22. *Numărul minorilor care au comis crime, pe grupe de vîrstă, 2005-2010*

	2005	2006	2007	2008	2009	2010
Numărul minorilor care au comis crime - total	2612	2160	1815	1554	1353	1586
inclusiv:						
Jafuri - după vîrstă, ani						
14-15	67	48	84	45	41	48
16-17	124	123	104	112	114	117
Furturi - după vîrstă, ani						
14-15	781	691	587	449	353	416
16-17	993	846	620	591	526	628
Tilhării - după vîrstă, ani						
14-15	6	7	3	8	4	4
16-17	24	20	21	19	16	17
Huliganism - după vîrstă, ani						
14-15	16	28	18	9	12	8

	2005	2006	2007	2008	2009	2010
16-17	81	57	59	46	33	55
Legate de droguri- după vîrstă, ani						
14-15	5	4	5	3	2	1
16-17	69	74	38	27	34	26

Tabelul 23. *Minori condamnați în funcție de crima săvîrșită, 2005-2010*

	2005	2006	2007	2008	2009	2010
Minori condamnați	1888	1316	662	445	477	410
din care pentru:						
Omor	15	18	14	13	14	8
Viol	26	21	19	11	17	28
Furt	1317	823	285	190	231	185
Jaf	134	121	87	39	44	57
Tîlhării	31	26	8	32	27	7
Huliganism	86	42	29	37	34	27
Crime legate de droguri	51	31	18	17	16	16

Tabelul 24. *Structura măsurilor de pedeapsă cu privire la minori, 2005-2010*

	2005	2006	2007	2008	2009	2010
Condamnați total	1888	1316	662	445	477	410
din care la:						
închisoare	224	227	124	100	107	74
amendă	142	116	54	49	39	29
condamnare condiționată	1236	624	321	173	228	216
muncă neremunerată în folosul comunității	234	320	154	108	93	86
alte pedepse	51	29	9	15	10	5

Tabelul 25. *Numărul minorilor deținuți în penitenciare, 2005-2010*

	2005	2006	2007	2008	2009	2010
Total	70	138	92	24	33	35
inclusiv:						
tineri	65	124	88	21	27	32
tinere	5	14	4	3	6	3

Tabelul 26. *Crime comise împotriva copiilor, 2005-2010*

	2005	2006	2007	2008	2009	2010
Total crime	418	415	436	515	475	653
inclusiv:						
Omor	6	13	8	22	12	15
Vătămări intenționate grave	7	5	8	6	7	7
Violuri	60	54	43	58	52	87
Jafuri	50	35	41	45	54	49
Tîlhării	5	5	7	2	4	7
Alte	290	303	329	382	346	488

Tabelul 27. *Cazuri de plasament înregistrate, 2007-2010*



	2007	2008	2009	2010
Total minori plasați	1507	1680	1970	1799
din care:				
ce nu învață și nu lucrează	300	330	372	375
ce se ocupă cu cerșitul	192	176	151	126
rătăciți	27	18	17	33
preșcolari	76	44	32	42
elevi ai școlilor generale	584	732	992	924
elevi ai gimnaziilor-internat	361	343	367	263
cazuri de plasament repetat	565	551	565	486

Tabelul 28. Distribuția gospodăriilor cu copii, 2006-2010

	2006	2007	2008	2009	2010
Total gospodării	100,0	100,0	100,0	100,0	100,0
din care:					
Cuplu familial cu copii	48,0	47,0	48,1	47,3	48,3
Părinte singur cu copii	5,9	7,4	6,4	5,7	5,4
Alte gospodării cu copii	46,0	45,6	45,5	47,0	46,3
Total gospodării	100,0	100,0	100,0	100,0	100,0
din care:					
Cuplu familial cu 1 copii	20,5	20,5	20,1	20,1	20,9
Cuplu familial cu 2 copii	21,5	20,4	21,6	21,4	20,6
Cuplu familial cu 3 si mai mulți copii	6,0	6,1	6,4	5,8	6,8
Părinte singur cu 1 copil	3,9	4,8	4,0	3,8	3,6
Părinte singur cu 2 copii	1,5	2,1	2,1	1,7	1,4
Părinte singur cu 3 si mai mulți copii	0,5	0,5	0,3	0,2	0,4
Alte gospodării cu 1 copil	28,7	28,1	28,7	28,9	28,8
Alte gospodării cu 2 copii	12,6	13,2	12,2	13,9	13,6
Alte gospodării cu 3 si mai mulți copii	4,7	4,4	4,7	4,2	3,9
Total gospodării	100,0	100,0	100,0	100,0	100,0
din care:					
Gospodării cu 1 copil	53,2	53,4	52,7	52,8	53,2
Gospodării cu 2 copii	35,6	35,7	35,9	37,0	35,6
Gospodării cu 3 si mai mulți copil	11,2	10,9	11,4	10,2	11,1
Total gospodării	100,0	100,0	100,0	100,0	100,0
din care:					
Gospodării cu copii și migranți	22,4	23,5	25,5	20,1	21,6
Gospodării cu copii și fără migranți	77,6	76,5	74,5	79,9	78,4

Tabelul 29. Distribuția gospodăriilor cu copii, după prezența migranților în gospodărie pe medii

	2006		2007		2008		2009		2010	
	cu migra nți	fără migra nți	cu migra nți	fără migra nți	cu migra nți	fără migra nți	cu migra nți	fără migra nți	cu migra nți	fără migra nți
Mediul de reședință										
Urban	29,1	45,9	26,9	47,9	27,6	46,3	27,1	46,7	30,8	46,1
Rural	70,9	54,1	73,1	52,1	72,4	53,7	72,9	53,3	69,2	53,9

Total	100,0	100,0	100,0	100,0	100,0	100,0	100,0	100,0	100,0	100,0
Zone										
Nord	33,0	24,9	34,7	26,8	32,1	26,8	30,4	26,4	29,6	25,6
Centru	30,9	28,9	32,9	28,3	31,7	29,6	36,0	28,2	33,8	29,1
Sud	28,0	17,5	25,2	18,1	27,9	17,3	24,9	18,6	25,0	18,6
Chişinău	8,0	28,6	7,2	26,9	8,3	26,4	8,7	26,8	11,6	26,7
Total	100,0	100,0	100,0	100,0	100,0	100,0	100,0	100,0	100,0	100,0
Numărul de copii în gospodărie										
1 copil	52,4	53,4	45,3	55,8	50,5	53,5	48,9	53,7	52,0	53,6
2 copii	35,3	35,8	41,6	33,9	38,4	35,1	39,3	36,4	38,2	34,9
3 și mai mulți copii	12,3	10,9	13,1	10,3	11,1	11,5	11,8	9,8	9,8	11,5
Total	100,0	100,0	100,0	100,0	100,0	100,0	100,0	100,0	100,0	100,0
Mărimea gospodăriei										
2 persoane	0,2	5,0	-	6,2	0,6	5,2	0,2	5,9	0,5	5,4
3 persoane	14,5	28,0	14,1	30,1	15,1	29,5	13,8	29,8	17,7	30,7
4 persoane	38,0	40,0	38,6	36,5	40,9	38,6	40,1	37,9	36,3	36,8
5 și mai multe persoane	47,3	26,9	47,2	27,1	43,3	26,7	45,9	26,4	45,5	27,0
Total	100,0	100,0	100,0	100,0	100,0	100,0	100,0	100,0	100,0	100,0
Tipul gospodăriei										
Cuplu familial cu copii	32,5	52,5	35,2	50,6	34,6	52,7	34,5	50,5	38,2	51,0
Părinte singur cu copii	0,5	7,5	0,6	9,5	0,6	8,3	0,6	7,0	0,7	6,7
Alte gospodării cu copii	67,0	40,0	64,2	39,9	64,7	39,0	64,9	42,5	61,1	42,3
Total	100,0	100,0	100,0	100,0	100,0	100,0	100,0	100,0	100,0	100,0

Tabelul 30. Structura veniturilor disponibile în gospodăriile cu copii pe medii (în prețurile anului 2006)

	2006	2007	2008	2009	2010
Total					
<b>Venituri disponibile (medii lunare pe o persoană, lei)</b>	734,4	804,4	823,7	788,5	808,6
inclusiv în % pe surse:					
Activitatea salariată	42,6	43,6	44,0	46,2	45,1
Activitatea individuală agricolă	19,3	15,0	11,1	10,1	10,5
Activitatea individuală non-agricolă	9,6	8,3	9,2	7,7	8,0
Venit din proprietate	0,3	0,3	0,3	0,1	0,1
Prestații sociale	6,5	6,8	7,1	8,8	9,5
pensii	4,3	4,6	5,0	5,6	5,5
indemnizații pentru copii	0,7	0,9	0,8	1,2	1,5
compensații	0,4	0,4	0,4	0,5	0,5
ajutor social	-	-	-	0,1	0,4
Alte venituri	21,7	26,1	28,3	27,0	26,7
din care remitențe	17,4	21,6	24,4	22,4	21,8
Urban					
<b>Venituri disponibile (medii lunare pe o persoană, lei)</b>	891,9	967,9	1,015,4	992,6	1,013,0
inclusiv în % pe surse:					
Activitatea salariată	57,5	59,7	59,8	60,9	60,5
Activitatea individuală agricolă	2,6	1,8	1,2	0,8	1,2

Activitatea individuală non-agricolă	13,1	10,8	10,3	9,1	9,5
Venit din proprietate	0,5	0,5	0,5	0,1	0,1
Prestații sociale	5,9	6,1	6,7	7,6	8,2
pensii	3,6	4,1	4,6	4,7	4,9
indemnizații pentru copii	0,6	1,0	0,8	1,3	1,8
compensații	0,3	0,3	0,3	0,4	0,3
ajutor social	-	-	-	0,0	0,1
Alte venituri	20,5	21,0	21,6	21,4	20,5
din care remitențe	14,6	14,5	16,0	14,8	13,0
Rural					
<b>Venituri disponibile (medii lunare pe o persoană, lei)</b>	631,8	694,0	701,1	653,8	674,2
inclusiv în % pe surse:					
Activitatea salariată	28,8	28,4	29,5	31,4	29,9
Activitatea individuală agricolă	34,8	27,4	20,3	19,5	19,7
Activitatea individuală non-agricolă	6,4	5,9	8,1	6,4	6,5
Venit din proprietate	0,0	0,1	0,1	0,1	0,1
Prestații sociale	7,2	7,4	7,5	10,1	10,9
pensii	5,0	5,1	5,3	6,5	6,2
indemnizații pentru copii	0,8	0,8	0,8	1,1	1,2
compensații	0,5	0,5	0,5	0,7	0,6
ajutor social	-	-	-	0,2	0,8
Alte venituri	22,8	30,9	34,5	32,6	32,8
din care remitențe	20,0	28,2	32,2	29,9	30,5

Tabelul 31. Structura cheltuielilor de consum în gospodăriile cu copii pe medii

	2006	2007	2008	2009	2010
Total					
<b>Cheltuieli de consum (medii lunare pe o persoană, lei)</b>	858,4	896,9	867,5	868,0	893,5
inclusiv în %:					
Produse alimentare	43,5	43,1	39,4	41,2	40,8
Băuturi alcoolice, tutun	2,5	2,4	1,7	1,8	1,8
Îmbrăcăminte, încălțăminte	13,1	13,4	14,7	13,9	12,5
Întreținerea locuinței	13,1	12,2	14,8	14,3	16,0
Dotarea locuinței	4,8	5,0	5,4	3,7	4,1
Îngrijire medicală și sănătate	4,4	4,4	4,3	5,1	5,1
Transport	5,5	5,3	4,7	5,0	5,4
Comunicații	4,3	4,7	5,4	5,3	5,0
Agrement	2,3	2,7	2,6	2,2	1,7
Învățământ	0,5	0,4	0,5	0,6	1,1
Hoteluri, restaurante, cafenele etc.	2,4	2,3	2,2	2,3	2,1
Diverse	3,6	4,1	4,3	4,7	4,4
Urban					
<b>Cheltuieli de consum (medii lunare pe o persoană, lei)</b>	994,6	1066,0	1040,6	1089,9	1129,9
inclusiv în %:					
Produse alimentare	38,7	40,0	37,4	38,3	37,7
Băuturi alcoolice, tutun	1,8	1,7	1,3	1,5	1,5
Îmbrăcăminte, încălțăminte	12,2	12,2	13,5	12,8	11,2
Întreținerea locuinței	12,7	11,0	13,4	13,4	16,5

Dotarea locuinței	4,9	5,0	4,4	3,3	3,4
Îngrijire medicală și sănătate	4,7	4,6	4,2	5,4	4,7
Transport	6,8	7,0	5,6	6,0	6,4
Comunicații	5,6	5,5	5,9	5,8	5,6
Agrement	3,2	3,5	3,9	3,3	2,4
Învățămînt	0,9	0,7	1,0	0,8	1,6
Hoteluri, restaurante, cafenele etc.	3,8	3,7	3,8	3,7	3,6
Diverse	4,7	5,0	5,6	5,8	5,4
Rural					
<b>Cheltuieli de consum (medii lunare pe o persoană, lei)</b>	<b>769,5</b>	<b>782,8</b>	<b>756,7</b>	<b>721,5</b>	<b>738,1</b>
inclusiv în %:					
Produse alimentare	47,5	45,9	41,1	44,0	44,0
Băuturi alcoolice, tutun	3,0	3,0	2,1	2,0	2,1
Îmbrăcăminte, încălțăminte	13,8	14,5	15,6	14,9	13,7
Întreținerea locuinței	13,4	13,3	15,9	15,3	15,5
Dotarea locuinței	4,8	5,0	6,3	4,0	4,7
Îngrijire medicală și sănătate	4,2	4,2	4,5	4,8	5,5
Transport	4,4	3,8	3,9	4,1	4,4
Comunicații	3,2	4,0	4,9	4,7	4,4
Agrement	1,5	1,9	1,5	1,2	1,0
Învățămînt	0,2	0,2	0,1	0,3	0,7
Hoteluri, restaurante, cafenele etc.	1,2	1,0	0,8	1,0	0,6
Diverse	2,7	3,3	3,1	3,5	3,5

Tabelul 32. *Repartizarea gospodăriilor cu copii după principalele caracteristici*

	2006	2007	2008	2009	2010
Numărul de camere					
1 cameră	5,6	6,0	6,1	6,3	6,0
2 camere	24,8	25,6	25,8	26,1	25,2
3 camere	32,2	33,9	31,8	31,3	32,7
4 camere și peste	37,4	34,5	36,3	36,2	36,2
Total	100,0	100,0	100,0	100,0	100,0
Comodități în locuință					
Iluminare electrică	99,6	99,8	99,9	99,9	100,0
Apeduct	-	-	56,7	62,9	64,8
inclusiv în interiorul locuinței	-	-	46,6	51,2	53,1
Apă caldă	32,3	33,4	35,2	39,5	41,2
inclusiv sistem centralizat	11,8	9,0	7,8	8,2	9,0
Încălzire centrală	18,5	18,1	16,8	18,5	18,9
Sistem propriu de încălzire - autonom	17,2	17,1	17,3	17,8	17,4
Gaze din rețea	46,4	48,7	47,9	51,4	53,5
Grup sanitar	32,8	33,6	33,8	35,3	37,4
Instalație de canalizare	45,7	46,7	47,9	51,7	54,1
inclusiv sistem centralizat	31,3	31,6	32,1	32,8	33,0
Baie sau duș	39,7	41,0	41,2	44,4	45,3
Telefon	81,6	86,4	89,4	90,5	90,9

Sursa de alimentare cu apă					
Apeduct rețea publică	45,0	45,8	38,3	42,4	55,4
Cișmea	5,8	7,7	11,6	11,7	1,3
Fântână de izvor	47,3	44,1	46,4	42,4	40,6
Alte	1,9	2,4	3,6	3,5	2,6

Tabelul 33. Consumul produselor alimentare în gospodăriile cu copii, pe medii

	2006	2007	2008	2009	2010
<i>medii lunare pe o persoană</i>					
Total					
Pâine și produse de panificație, kg	9,5	8,7	8,6	8,5	8,4
Carne și preparate din carne, kg	2,8	2,7	2,3	2,5	2,5
Lapte și produse din lapte, litri	13,3	13,2	13,2	14,6	14,0
Ulei vegetal, litri	0,9	0,8	0,9	0,9	0,9
Ouă, bucăți	12,4	12,2	9,8	11,6	11,8
Zahăr și produse de cofetărie, kg	1,2	1,2	1,2	1,3	1,3
Pește și produse din pește, kg	0,8	0,9	0,9	0,9	0,9
Cartofi, kg	3,8	3,4	4,3	4,1	3,8
Legume și bostănoase, kg	7,6	6,2	6,2	7,0	6,5
Fructe și pomușoare, kg	2,2	2,3	2,3	2,9	2,7
Urban					
Pâine și produse de panificație, kg	7,2	6,9	6,9	7,0	7,1
Carne și preparate din carne, kg	2,6	2,7	2,5	2,8	2,7
Lapte și produse din lapte, litri	13,7	14,5	15,2	16,4	15,4
Ulei vegetal, litri	0,7	0,7	0,9	0,8	0,9
Ouă, bucăți	11,8	12,1	10,7	13,3	13,3
Zahăr și produse de cofetărie, kg	1,1	1,2	1,2	1,3	1,3
Pește și produse din pește, kg	0,7	0,9	0,9	0,9	0,9
Cartofi, kg	3,4	3,3	4,1	4,0	3,8
Legume și bostănoase, kg	6,7	6,1	6,1	7,0	6,4
Fructe și pomușoare, kg	2,1	2,3	2,4	3,3	3,1
Rural					
Pâine și produse de panificație, kg	11,0	9,9	9,6	9,4	9,2
Carne și preparate din carne, kg	2,9	2,7	2,1	2,3	2,4
Lapte și produse din lapte, litri	13,0	12,2	11,9	13,5	13,1
Ulei vegetal, litri	1,0	0,9	1,0	0,9	0,9
Ouă, bucăți	12,9	12,2	9,2	10,6	10,8
Zahăr și produse de cofetărie, kg	1,3	1,1	1,2	1,3	1,3
Pește și produse din pește, kg	0,8	0,8	0,9	1,0	0,9
Cartofi, kg	4,0	3,5	4,4	4,1	3,9
Legume și bostănoase, kg	8,3	6,2	6,3	7,1	6,6
Fructe și pomușoare, kg	2,3	2,2	2,2	2,7	2,5

Tabelul 34. Înzestrarea gospodăriilor cu bunuri de folosință îndelungată pe medii

	2006	2007	2008	2009	2010
Total					
Televizor	104	103	105	107	107
Computer	12	13	18	26	35

Frigider	80	83	84	87	88
Cuptor cu microunde	7	9	12	17	21
Mașină de spălat rufe	66	68	72	77	81
Aspirator de praf	48	49	52	56	58
Bicicletă	24	21	22	25	22
Autoturism	23	23	24	27	26
Urban					
Televizor	107	105	109	112	112
Computer	23	24	33	45	57
Frigider	92	94	95	95	94
Cuptor cu microunde	10	11	17	23	30
Mașină de spălat rufe	77	79	85	86	89
Aspirator de praf	70	70	72	75	77
Bicicletă	18	15	13	13	12
Autoturism	26	26	28	31	31
Rural					
Televizor	101	101	102	104	103
Computer	4	6	8	12	18
Frigider	70	75	76	81	83
Cuptor cu microunde	5	7	9	12	14
Mașină de spălat rufe	59	59	65	71	76
Aspirator de praf	32	34	38	42	45
Bicicletă	29	26	28	33	29
Autoturism	21	20	21	25	23

Tabelul 35. *Aprecierea nivelului de trai în gospodăriile cu copii pe medii*

	2006	2007	2008	2009	2010
<b>Cum apreciați nivelul de trai al gospodăriei?</b>					
Foarte bun sau bun	18,2	15,3	16,2	14,4	13,8
Satisfăcător	61,7	65,5	65,7	66,7	67,5
Rău sau foarte rău	20,0	19,2	18,1	18,9	18,7
Total	100,0	100,0	100,0	100,0	100,0
<b>Cum apreciați nivelul de trai al gospodăriei, comparativ cu anul precedent?</b>					
Mai bine	18,8	18,5	16,6	14,6	10,0
La fel	56,0	55,9	56,7	54,6	60,8
Mai rău	25,3	25,7	26,6	30,8	29,2
Total	100,0	100,0	100,0	100,0	100,0
<b>Ce sumă de venituri bănești lunare ar satisface necesitățile minime pentru o persoană “de a o duce de azi pe mâine”, lei?</b>	533,9	597,6	873,4	971,9	1032,8
<b>Ce sumă de venituri bănești lunare ar satisface necesitățile pentru o persoană pentru un trai decent, lei?</b>	1402,3	1527,5	2090,3	2286,3	2388,4